



# CHOUMERIANOS

ΣΤΕΓΝΩΜΑ -  
ΓΥΑΛΙΣΜΑ -  
ΑΠΟΣΤΕΙΡΩΣΗ  
ΜΑΧΑΙΡΟΠΙΡΟΥΝΩΝ

## ALMI -24

Αυτόματο μηχάνημα για στέγνωμα, γυάλισμα & αποστείρωση μαχαιροπίρουνων που προσφέρει:

- ✓ εξοικονόμηση εργατοωρών,
- ✓ άριστο αποτέλεσμα &
- ✓ μέγιστη υγιεινή & ασφάλεια

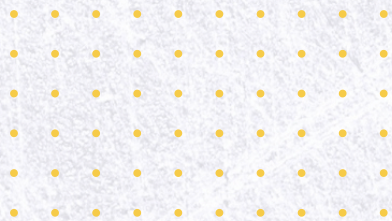

## ALMI -24

Το ALMI -24 έχει σχεδιαστεί για να **στεγνώνει** και να **γυαλίζει** τα μαχαιροπίρουνα μετά το πλύσιμο, να τα κάνει πιο **λαμπερά** και να αφαιρεί τα σημάδια νερού & απορρυπαντικού ενώ παράλληλα τα **αποστειρώνει** με την λάμπα UV που διαθέτει. Λειτουργεί αυτόματα κατόπιν ρίψης των μαχαιροπίρουνων στο δοχείο.

Οι μικρές του **διαστάσεις** και ο **εργονομικός συμπαγής σχεδιασμός** του το καθιστούν **ιδανική λύση** για οποιονδήποτε χώρο.



### ΤΕΧΝΙΚΑ

## ΧΑΡΑΚΤΗΡΙΣΤΙΚΑ



Δυναμικότητα: 8000-9000 τμχ / ώρα



Ισχύς: 1090 W



Λάμπα UV: Ενσωματωμένη για αποστείρωση





Παροχή ρεύματος: μονοφασικό 220 – 230 V/ 50-60 Hz







Καθαρό βάρος: 90 kg επιδαπέδιο & 73 kg επιτραπέζιο



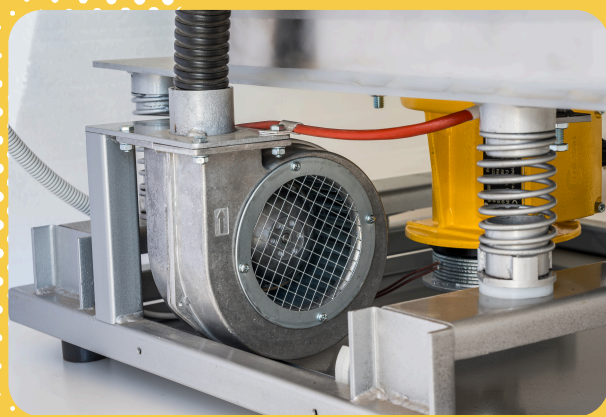

# ΧΑΡΑΚΤΗΡΙΣΤΙΚΑ



-  Για όλους τους τύπους μαχαιροπίρουνων: ανοξείδωτα, ασημένια, σιδερένια
-  Ανεμιστήρας: Μεγάλης ισχύος στο κάτω μέρος διπλής λειτουργίας για εξαγωγή της θερμοκρασίας & αποφυγή εξόδου του κοκκώδους υλικού

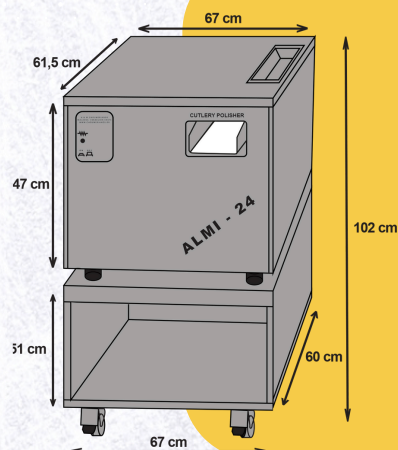

-  Κατασκευή από ανοξείδωτο χάλυβα
-  Γρήγορη, ισχυρή & αξιόπιστη λειτουργία (στέγνωμα, γυάλισμα & απολύμανση σε 15" χωρίς την οποιαδήποτε χάραξη της επιφάνειας των μαχαιροπίρουνων)
-  Εργονομικό με μικρές διαστάσεις



-  Με βραχίονες στήριξης για το καλάθι
-  Με συρτάρι στη βάση για τυχόν απώλειες κόκκων.

-  Αποστείρωση (UV για βελτίωση υγιεινής & επισιτιστική ασφάλεια)
-  Μέγιστη απόδοση (άριστο αποτέλεσμα & εύκολο στην χρήση)



-  Με ειδική επιφάνεια απορρόφησης κραδασμών

-  Διατίθεται επιδαπέδιο & επιτραπέζιο



-  Χρησιμοποιεί φυτικό, οικολογικό & βιοδιασπώμενο κοκκώδες υλικό.



Με εγγύηση  
καλής λειτουργίας  
3 ετών